



Lavadora de carga superior Manual de uso y cuidado

Índice

SEGURIDAD DE LA LAVADORA.....	2
¿QUÉ HAY DE NUEVO DEBAJO DE LA TAPA?	3
PANEL DE CONTROL Y CARACTERÍSTICAS	4
GUÍA DE CICLOS.....	6
USO DE SU LAVADORA	7
MANTENIMIENTO DE LA LAVADORA	10
SOLUCIÓN DE PROBLEMAS.....	12
GARANTÍA.....	18
AYUDA O SERVICIO TÉCNICO.....	CONTRAPORTADA



Diseñada para utilizar solamente
detergentes de alto rendimiento (HE).

Seguridad de la lavadora

Su seguridad y la seguridad de los demás es muy importante.

Hemos incluido muchos mensajes importantes de seguridad en este manual y en su electrodoméstico. Lea y obedezca siempre todos los mensajes de seguridad.



Este es el símbolo de advertencia de seguridad.

Este símbolo le llama la atención sobre peligros potenciales que pueden ocasionar la muerte o una lesión a usted y a los demás.

Todos los mensajes de seguridad irán a continuación del símbolo de advertencia de seguridad y de la palabra "PELIGRO" o "ADVERTENCIA". Estas palabras significan:

! PELIGRO

Si no sigue las instrucciones de inmediato, usted puede morir o sufrir una lesión grave.

! ADVERTENCIA

Si no sigue las instrucciones, usted puede morir o sufrir una lesión grave.

Todos los mensajes de seguridad le dirán el peligro potencial, le dirán cómo reducir las posibilidades de sufrir una lesión y lo que puede suceder si no se siguen las instrucciones.

INSTRUCCIONES IMPORTANTES DE SEGURIDAD

ADVERTENCIA: Para reducir el riesgo de incendio, choque eléctrico o lesiones a personas al usar su lavadora, siga las precauciones básicas, incluyendo las siguientes:

- Lea todas las instrucciones antes de usar la lavadora.
- No lave artículos que hayan sido previamente limpiados, lavados, remojados o humedecidos con gasolina, solventes para lavar en seco, u otras sustancias inflamables o explosivas ya que éstas emanan vapores que podrían encenderse o causar una explosión.
- No agregue gasolina, solventes para lavar en seco, u otras sustancias inflamables o explosivas al agua de lavado. Estas sustancias emanan vapores que podrían encenderse o causar una explosión.
- En ciertas condiciones, puede generarse gas hidrógeno en un sistema de agua caliente que no se haya usado por dos semanas o un período mayor. **EL GAS HIDRÓGENO ES EXPLOSIVO.** Si no se ha usado el agua caliente durante dicho período, antes de usar la lavadora, abra todos los grifos de agua caliente y deje que corra el agua por varios minutos. Esto liberará todo el gas hidrógeno que se haya acumulado. Debido a la inflamabilidad de dicho gas, no fume ni use una llama abierta durante este lapso.
- No permita que los niños jueguen encima o dentro de la lavadora. Es necesario una supervisión cuidadosa de los niños toda vez que se use la lavadora cerca de ellos.
- Antes de poner la lavadora fuera de servicio o desecharla, quítele la puerta o la tapa.
- No introduzca las manos en la lavadora si el tambor, la tina, o el agitador están funcionando.
- No instale ni almacene esta lavadora donde pudiese estar sometida a la intemperie.
- No trate de forzar los controles.
- No repare ni cambie pieza alguna de la lavadora ni intente realizar tarea alguna de servicio técnico, excepto cuando así se le indique específicamente en este manual o en instrucciones de reparación para el usuario publicadas, que usted entienda y para cuya ejecución cuente con la habilidad necesaria.
- Para obtener información respecto a las instrucciones de conexión a tierra, consulte "Requisitos eléctricos" en las instrucciones de instalación.

GUARDE ESTAS INSTRUCCIONES

Advertencias de la Proposición 65 del estado de California:

ADVERTENCIA: Este producto contiene una o más sustancias químicas identificadas por el estado de California como causantes de cáncer.

ADVERTENCIA: Este producto contiene una o más sustancias químicas identificadas por el estado de California como causantes de defectos congénitos o algún otro tipo de daños en la función reproductora.

¿Qué hay de nuevo debajo de la tapa?

La mayor diferencia en su nueva lavadora es el sistema de lavado con placa de lavado y bajo nivel de agua.

Limpieza con menos agua

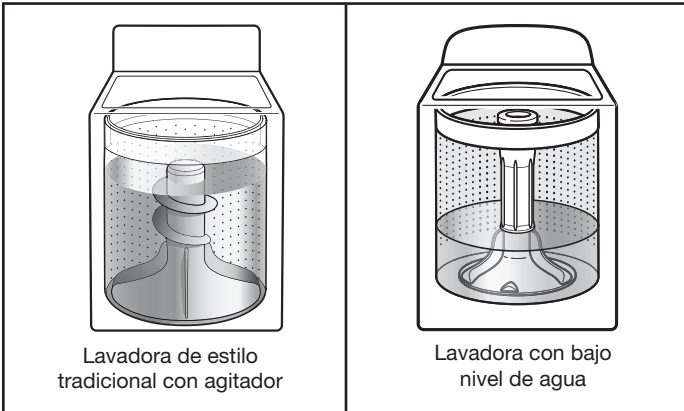

Lavadora de estilo tradicional con agitador

Lavadora con bajo nivel de agua

La lavadora regula automáticamente el nivel del agua de acuerdo al tamaño de la carga; no se necesita un selector de nivel de agua.

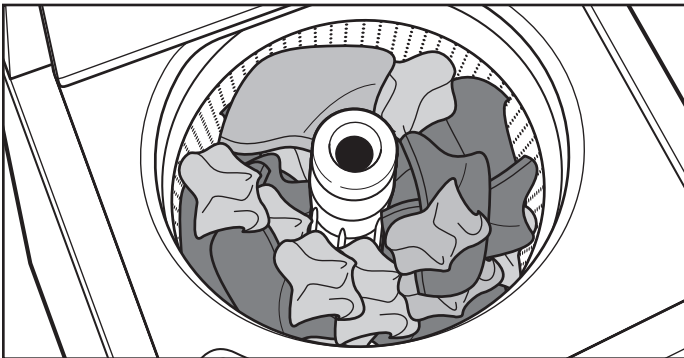

Para obtener el mejor funcionamiento, se recomienda colocar las prendas en montones flojos y de modo parejo alrededor de la placa de lavado.

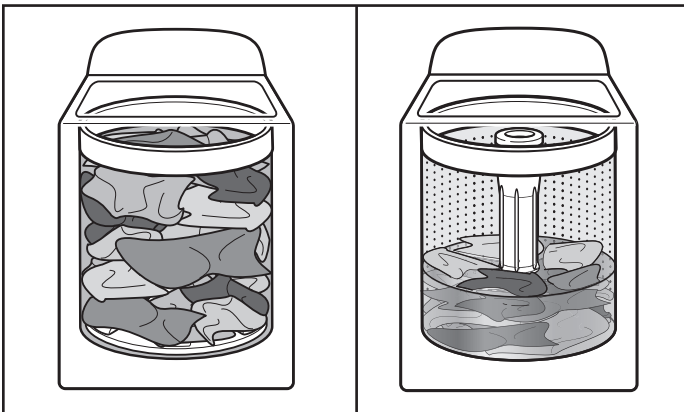

A medida que la lavadora moja y mueve la carga, las prendas se acomodan en la canasta y el nivel de las mismas se asentará. Esto es normal y no indica que se deban agregar más prendas.

IMPORTANTE:

- No verá una canasta llena de agua como solía ver en su lavadora anterior de estilo tradicional con agitador. Es normal que parte de la carga quede por encima del nivel de agua.
- Después de que la canasta de la lavadora se llene hasta el nivel de agua seleccionado, la tapa deberá cerrarse antes de que pueda comenzar el ciclo de lavado. Si se detiene el llenado con la tapa abierta, ciérrela y presione el botón de START (Inicio).

Detección automática del tamaño de la carga

Una vez que ponga en marcha el ciclo, la lavadora se llenará hasta el nivel de agua. Cuando termine de llenarse, comenzará a girar después de determinar el nivel adecuado de agua para la carga.

Este método de lavado con bajo nivel de agua usa menos agua y energía, en comparación con el estilo tradicional de lavadora con agitador.

Selección del detergente adecuado

Use solamente detergentes de alto rendimiento. El paquete tendrá la indicación "HE" o "High Efficiency" (Alto rendimiento). El lavado con poca agua crea espuma en exceso con un detergente regular que no sea HE. El uso de un detergente común probablemente derive en tiempos de ciclo más prolongados y menor rendimiento de enjuague. También puede ocasionar fallas en los componentes y moho evidente. Los detergentes de alto rendimiento (HE) están hechos para producir la cantidad adecuada de espuma para el mejor rendimiento. Siga las instrucciones del fabricante para determinar la cantidad de detergente que debe utilizar y no se pase de la línea Max (Máx.) del depósito. Consulte la sección "Cómo usar los depósitos para productos de lavandería" para obtener más información.



Use solamente un detergente de Alto rendimiento (HE).

Limpieza mejorada

Una limpieza con bajo nivel de agua significa una limpieza concentrada. En lugar de diluir el detergente como lo hace una lavadora con agitador, esta lavadora coloca el detergente directamente sobre la suciedad. Este sistema de bajo nivel de agua también permite que las prendas se muevan de una manera más eficaz para quitar las manchas.

Sonidos comunes que puede esperar

En diferentes etapas del ciclo de lavado, podrá escuchar sonidos y ruidos que son diferentes a los de su lavadora anterior. Por ejemplo, podrá escuchar un chasquido y un zumbido al comienzo del ciclo, cuando el seguro de la tapa realiza una autoverificación. Se escucharán distintos tipos de zumbidos mientras la placa de lavado mueve la carga y mientras la canasta desacelera para detenerse. Algunas veces no escuchará nada, ya que la lavadora determina el nivel de agua adecuado para su carga y en remojo por un tiempo.

Panel de control y características

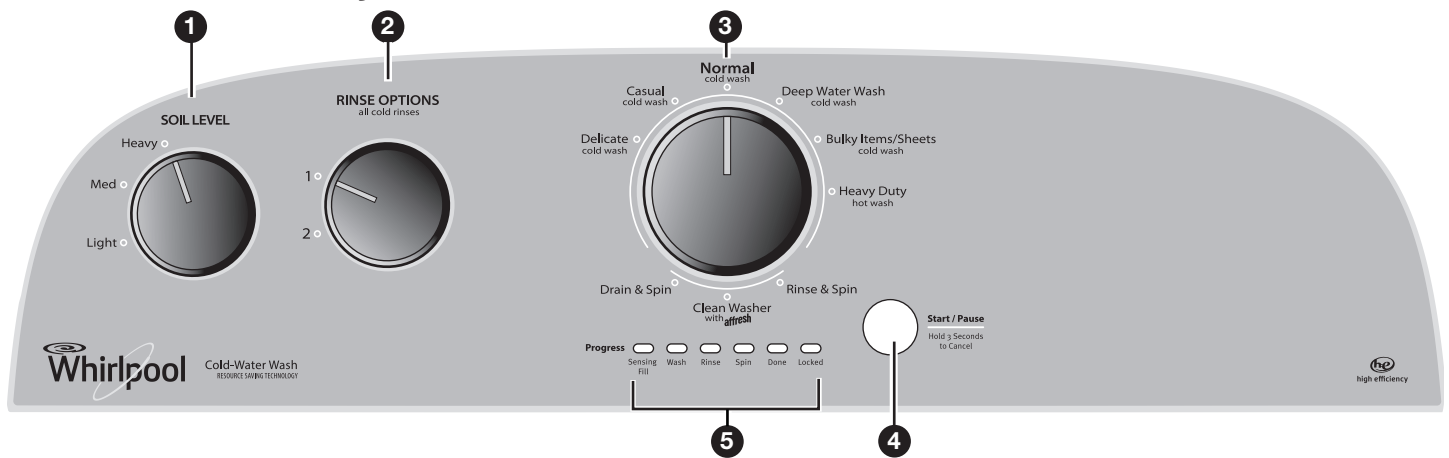

No todas las características y opciones están disponibles en todos los modelos. La apariencia puede cambiar.

1 SOIL LEVEL (Nivel de suciedad)

Seleccione el ajuste más adecuado para su carga. Para telas resistentes y con suciedad profunda, seleccione Heavy Soil Level (Nivel de suciedad intenso) para agregar más tiempo de lavado, si fuera necesario. Para las telas delicadas y telas con poca suciedad, oprima Light Soil Level (Nivel de suciedad ligero) para seleccionar menos tiempo de lavado, si fuera necesario. Un ajuste de nivel de suciedad más bajo ayuda a reducir los enredos y la formación de arrugas.

2 RINSE OPTIONS (Opciones de enjuague)

Esta opción se usa para agregar ciclos adicionales de enjuague.

3 PERILLA DE CICLOS DE LAVADO

Use la perilla de ciclos de lavado para seleccionar entre los ciclos de su lavadora. La perilla no avanza durante el progreso del ciclo; vea las luces de estado del ciclo para cada etapa del proceso. Consulte "Guía de ciclos" para ver descripciones detalladas de los ciclos.

4 BOTÓN DE START/PAUSE (Inicio/Pausa)

Presiónelo para iniciar el ciclo seleccionado; presiónelo nuevamente para hacer una pausa en un ciclo y desbloquear la tapa. Oprima y sostenga por 3 segundos para anular un ciclo.

NOTA: Si la lavadora está exprimiendo, puede tomar varios minutos para que se desbloquee la tapa.

5 LUCES INDICADORAS DE ESTADO DEL CICLO

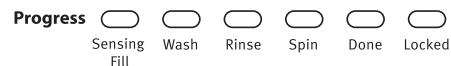

Las luces de estado muestran el progreso de un ciclo. Es posible que note sonidos o pausas en cada etapa del proceso, los cuales son diferentes de las lavadoras tradicionales.

SENSING/FILL (detección/llenado)

Cuando se presiona el botón START/Pause (Inicio/Pausa), la lavadora se llenará a un nivel inicial y comenzará a detectar peso para determinar el tamaño de la carga. Si la tapa está cerrada cuando la lavadora ha terminado de detectar, la tapa se cerrará con bloqueo y la lavadora continuará el llenado para comenzar la operación. La tapa estará cerrada con bloqueo durante el resto del ciclo a menos que el ciclo sea cancelado o pausado.

Si la tapa está abierta cuando el agua termina de entrar en la lavadora, el ciclo no comenzará hasta que se cierre la tapa y se presione el botón START/Pause (Inicio/Pausa). Si no ha comenzado el ciclo en menos de 10 minutos de haberse llenado la lavadora con agua, el agua será bombeada hacia fuera de la lavadora.

NOTA: Evite abrir la tapa durante la etapa de detección. El proceso de detección comenzará nuevamente cuando se vuelva a poner en marcha la lavadora. Es posible que la luz Sensing/Fill (detección/llenado) se encienda durante los períodos de Soak (Remojo) y Wash (Lavado) del ciclo. Esto es normal. Para volver a poner en marcha la lavadora después de haber abierto la tapa, presione START (Inicio).

WASH (Lavado)

Escuchará el motor y el agitador moviendo la carga. Durante la primera etapa del ciclo de detección/lavado, la lavadora se llenará parcialmente de agua y comenzará a mover la carga. Es normal que la luz de detección esté encendida durante esta etapa. Escuchará el agitador que gira, seguido por una pausa de varios minutos. Este proceso se repetirá durante varios minutos, permitiendo que se sature toda la carga. El nivel más bajo de agua, combinado con el detergente de HE (Alto rendimiento) en esta etapa, permitirá una limpieza concentrada. Una limpieza concentrada hace que el detergente se deposite directamente sobre la suciedad. Es normal que la carga esté por encima de la línea de agua durante esta etapa. En el comienzo de la segunda etapa, la lavadora agregará agua hasta el nivel correcto, según el tamaño de la carga. Escuchará que el agitador se mueve más rápido durante esta etapa del ciclo de lavado. Los sonidos del motor pueden cambiar en las diferentes etapas del ciclo de lavado.

RINSE (Enjuague)

Escuchará sonidos similares a los del ciclo de lavado mientras la lavadora enjuaga y mueve la carga. Podrá escuchar el motor encendiéndose brevemente (zumbido corto) para mover la canasta mientras la lavadora se llena.

SPIN (Exprimido)

La lavadora exprime la carga a velocidades cada vez mayores para la remoción adecuada de agua, según el ciclo seleccionado y la velocidad de exprimido.

DONE (Listo)

Una vez que se haya terminado el ciclo, se encenderá esta luz. Saque la carga de inmediato para obtener los mejores resultados.

LOCKED (bloqueado)

Para obtener velocidades más rápidas de exprimido, la tapa se bloqueará y se encenderá la luz de Locked (bloqueada). Cuando esta luz está encendida, la tapa está asegurada y no se puede abrir. Cuando esta luz está parpadeando, la lavadora está en pausa. Cuando esta luz está apagada, la tapa puede abrirse.

Después de empezar un ciclo, el agua ingresará a la lavadora. La tapa se desbloqueará durante el proceso Sensing/Fill (detección/llenado). Si necesita abrir la tapa para agregar una prenda después de esto, debe presionar START/Pause (Inicio/Pausa) y esperar a que la tapa se desbloquee. La tapa sólo se desbloqueará una vez que se haya detenido el movimiento de la lavadora. Según el momento en que trate de pausar el ciclo, es posible que transcurran varios segundos a varios minutos antes que la tapa se desbloquee. Presione START/Pause (Inicio/Pausa) para reanudar el ciclo.

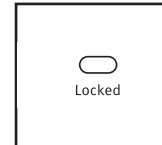

Guía de ciclos

Para lograr el mejor cuidado de las telas, elija el ciclo que sea el más adecuado para la carga que va a lavar. No todos los ciclos y opciones están disponibles en todos los modelos.

Artículos a lavar:	Ciclo*:	Velocidad de exprimido:	Detalles de los ciclos:
Ropa de seda lavable a máquina, telas de lavado a mano	Delicate (Ropa delicada) Cold Wash (Lavado con agua fría)	Low (Baja)	Use este ciclo para lavar prendas con suciedad ligera cuya etiqueta de cuidado indique que se use el ciclo "Sedas lavables a máquina" o "Suave". Coloque los artículos pequeños en bolsas de malla para prendas antes de lavarlos.
Telas inarrugables, de algodón, planchado permanente y telas sintéticas	Casual (Informal) Cold Wash (Lavado con agua fría)	Low (Baja)	Use este ciclo para lavar cargas con telas inarrugables como camisas deportivas, blusas, ropa de oficina informal, fibras de planchado permanente y mezclas.
Algodón, lino y cargas de prendas mixtas	Normal Cold Wash (Lavado con agua fría)	High (Alta)	Use este ciclo para las prendas de algodón y cargas de prendas mixtas con suciedad normal. Este ciclo presenta un enjuague con rociado.
Cargas informales y mixtas, pantalones de mezclilla, toallas, telas resistentes	Deep Water Wash (Lavado en agua profunda) Cold Wash (Lavado con agua fría)	High (Alta)	Use este ciclo para lavar artículos grandes como pueden ser chaquetas y edredones pequeños. Esta lavadora se llenará con suficiente agua para mojar la carga antes de que comience la etapa de lavado del ciclo y usa un nivel de agua más alto que otros ciclos.
Artículos grandes como sábanas, bolsas para dormir, edredones pequeños, chaquetas y alfombras pequeñas	Bulky Items/Sheets (Artículos voluminosos/ Sábanas) Cold Wash (Lavado con agua fría)	Low (Baja)	Use this cycle to wash large items such as jackets and small comforters. The washer will fill with enough water to wet down the load before the wash portion of the cycle begins, and uses a higher water level than other cycles.
Telas resistentes, artículos que no destiñen, toallas, pantalones de mezclilla	Heavy Duty (Intensa) Hot Wash (Lavado con agua caliente)	High (Alta)	Provee el tiempo y la acción de lavado máximos para remover las manchas y la suciedad intensas. Use este ciclo para artículos resistentes o con suciedad profunda. El proceso de detección de agua puede tomar más tiempo para algunos artículos que para otros, ya que algunos tipos de telas absorben más agua que otros.
Prendas lavables a mano o artículos empapados	Drain & Spin (Desagüe y exprimido)	High (Alta)	Este ciclo usa un exprimido para acortar los tiempos de secado de las telas pesadas o para los artículos de cuidado especial que se laven a mano. Use este ciclo para desaguar la lavadora después de anular un ciclo o completar un ciclo después de un corte de corriente.
Trajes de baño y artículos que deban enjuagarse sin detergente	Rinse & Spin (Enjuague y exprimido)	High (Alta)	Combina un enjuague y exprimido a velocidad alta para las cargas que requieran un ciclo de enjuague adicional o para terminar de lavar una carga después de un corte de corriente. Úselo también para las cargas que necesitan solamente enjuagarse.
Ninguna prenda en la lavadora	Clean Washer with affresh® (Limpiar la lavadora con affresh®)	Low (Baja)	Use este ciclo cada 30 lavados para mantener el interior de su lavadora fresco y limpio. Este ciclo usa un nivel de agua más alto. Úselo con la tableta limpiadora para lavadoras affresh® o con blanqueador líquido con cloro, para limpiar a fondo el interior de su lavadora. Este ciclo no debe interrumpirse. Vea "Cuidado de la lavadora". IMPORTANTE: No coloque prendas ni otros artículos en la lavadora durante el ciclo de Clean Washer with affresh® (Limpiar la lavadora con affresh®).

*Todos los enjuagues usan agua fría.

Uso de su lavadora

⚠ ADVERTENCIA



Peligro de Incendio

Nunca coloque en la lavadora artículos que estén humedecidos con gasolina o cualquier otro líquido inflamable.

Ninguna lavadora puede eliminar completamente el aceite.

No seque ningún artículo que haya tenido alguna vez cualquier tipo de aceite (incluyendo aceites de cocina).

No seguir estas instrucciones puede ocasionar la muerte, explosión o incendio.

⚠ ADVERTENCIA



Peligro de Choque Eléctrico

Conecte a un contacto de pared de conexión a tierra de 3 terminales.

No quite la terminal de conexión a tierra.

No use un adaptador.

No use un cable eléctrico de extensión.

No seguir estas instrucciones puede ocasionar la muerte, incendio o choque eléctrico.

1. Separe y prepare su ropa

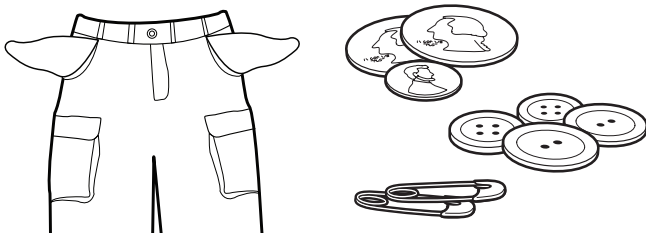

- Vacíe los bolsillos. Las monedas, los botones o cualquier objeto pequeño suelto puede pasar debajo de la placa de lavado y atorarse, provocando sonidos no esperados.
- Separe las prendas según el ciclo recomendado, la temperatura del agua y la resistencia a perder el color.
- Separe las prendas con mucha suciedad de las que tienen poca suciedad.
- Separe las prendas delicadas de las telas resistentes.
- No seque los artículos si aún hay manchas después del lavado ya que el calor puede hacer las manchas permanentes.
- Trate las manchas inmediatamente.
- Cierre los zípers, abroche los ganchos, ate los cordones y las fajas, y quite los adornos y ornamentos que no sean lavables.
- Remiende lo que esté roto y desgarrado para evitar más daños a las prendas durante el lavado.

Consejos útiles:

- Cuando lave artículos a prueba o resistentes al agua, colóquelos de modo parejo.
- Use bolsas de malla para prendas, para ayudar a prevenir los enredos cuando lave artículos delicados o pequeños.
- Vuelva al revés las prendas de tejido para evitar que se formen motitas. Separe las prendas que sueltan pelusa de las que la atraen. A las prendas de telas sintéticas, los tejidos, y la pana se les pegará la pelusa de las toallas, los tapetes y la felpilla.

NOTA: Siempre lea y siga las instrucciones en las etiquetas de cuidado de las telas para evitar daños a sus prendas.

2. Agregue los productos de lavandería

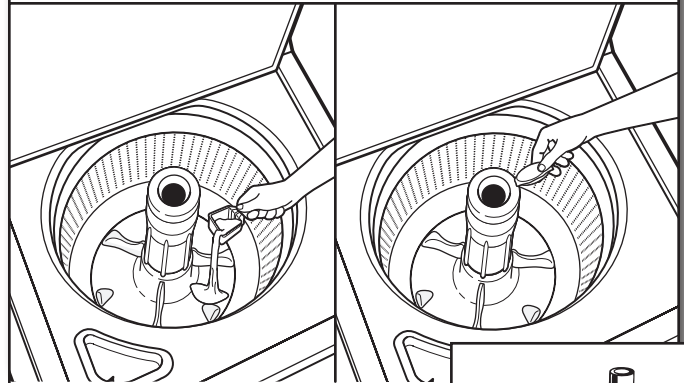

Agregue una cantidad medida de detergente HE o un paquete de detergente de lavandería de una dosis única en la canasta.

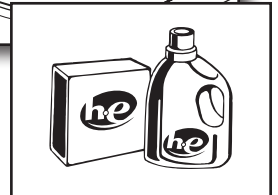

Si va a usar productos para realzar el lavado tales como Oxi, blanqueador no decolorante o cristales de suavizante de telas, agréuelos al fondo de la canasta de la lavadora antes de agregar las prendas.

IMPORTANTE: Use solamente detergentes de alto rendimiento. El paquete tendrá la marca "HE" o "High Efficiency" (Alto rendimiento). El lavado con poca agua crea espuma en exceso con un detergente regular que no sea HE. El uso de un detergente común probablemente derive en tiempos de ciclo más prolongados y menor rendimiento de enjuague. También puede ocasionar fallas en los componentes y moho evidente. Los detergentes de alto rendimiento HE están hechos para producir la cantidad adecuada de espuma para el mejor rendimiento.

NOTA: Siga las instrucciones del fabricante para determinar la cantidad de los productos de lavandería que debe usar.

3. Cargue las prendas en la lavadora

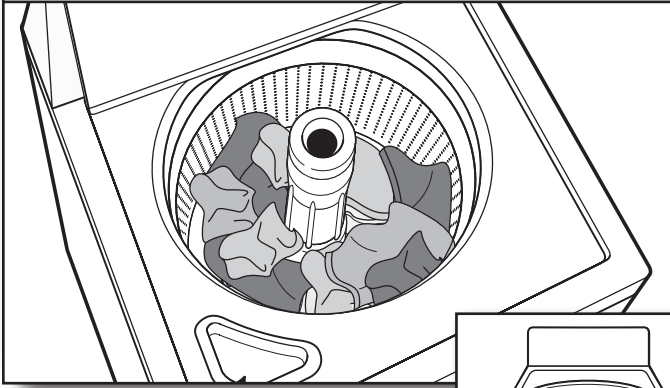

Cargue las prendas de modo uniforme en montones flojos alrededor de la pared de la canasta. Para obtener los mejores resultados, no cargue la ropa de manera apretada. No envuelva los artículos grandes tales como sábanas alrededor del agitador; cárguelos en montones flojos alrededor de la pared de la canasta. Pruebe mezclar artículos de distintos tamaños para que éstos se enreden menos.

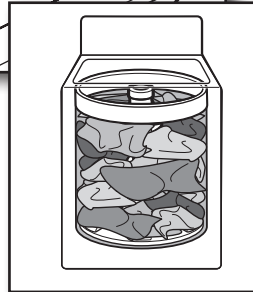

IMPORTANTE: No cargue la lavadora de manera apretada ni coloque los artículos a la fuerza en la misma. Para obtener una mejor limpieza y para reducir la formación de arrugas y enredos, los artículos deben moverse libremente.

4. Agregue blanqueador líquido con cloro al depósito

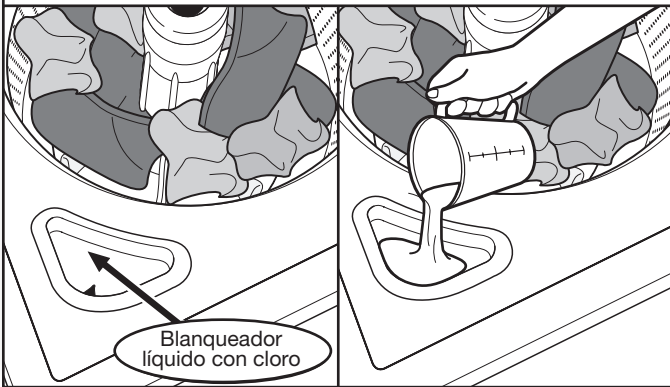

No sobrellene, diluya ni utilice más de 1 taza (250 ml). No utilice blanqueador no decolorante ni productos Oxi en el mismo ciclo con blanqueador líquido con cloro.

5. Agregue suavizante de telas al depósito

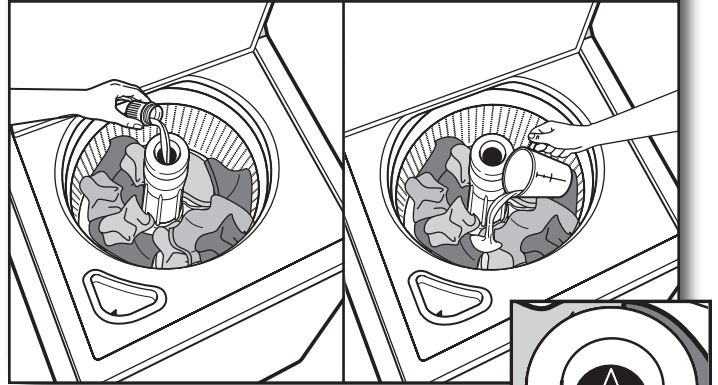

Vierta una cantidad medida de suavizante de telas líquido en el depósito. Siempre siga las instrucciones del fabricante para usar la cantidad correcta de suavizante de telas según el tamaño de la carga.

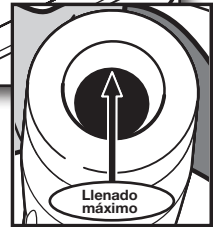

Diluya el suavizante líquido de telas llenando el depósito con agua tibia hasta que el líquido llegue a la parte inferior del borde. Vea las flechas de la línea máxima de llenado.

Cómo agregar manualmente el suavizante para telas líquido a la carga de ropa

Durante el último enjuague, espere hasta que la lavadora se haya llenado por completo y presione el botón START/Pause (Inicio/Pausa) para hacer una pausa en la lavadora. Levante la tapa y agregue la cantidad medida recomendada de suavizante de telas líquido. No permita que el suavizante de telas líquido se derrame, salpique, gotee o corra dentro de la canasta ni sobre la carga. No utilice más de la cantidad recomendada. Cierre la tapa y presione el botón START/Pause (Inicio/Pausa) nuevamente para poner en marcha la lavadora.

6. Seleccione un ciclo

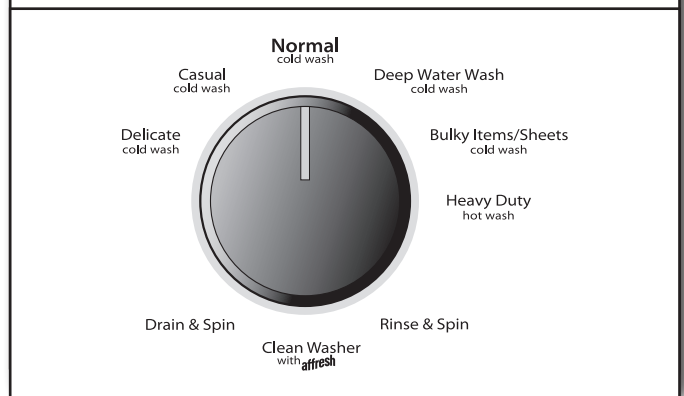

Gire la perilla de los ciclos para elegir su ciclo de lavado. Para obtener más información, vea "Guía de ciclos".

7. Seleccione SOIL LEVEL (Nivel de suciedad)

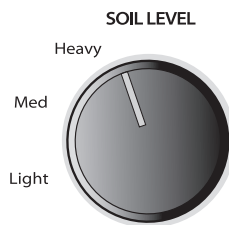

Una vez que seleccione un ciclo, elija el nivel de suciedad deseado, girando la perilla Soil Level (Nivel de suciedad) hacia el ajuste deseado.

8. Seleccione la opción de enjuague (rinse) si lo desea



Si desea agregar un enjuague adicional (extra rinse) a cualquier ciclo, gire la perilla hacia el ajuste deseado.

9. Presione START/PAUSE (Inicio/Pausa) para comenzar el ciclo de lavado



Presione el botón de START/Pausa (Inicio/Pausa) para comenzar el ciclo de lavado. Cuando se haya terminado el ciclo, se encenderá la luz indicadora de DONE (Listo). Saque las prendas inmediatamente después de que se haya terminado el ciclo para evitar olores, reducir la formación de arrugas y evitar que se herrumbren los ganchos de metal, zípers y broches a presión.

Agregar prendas

Durante la fase Fill/Sensing (detección/llenado) abra la tapa y agregue 1 o 2 prendas. Luego cierre la tapa y presione START/Pausa (Inicio/Pausa) para volver a comenzar el ciclo. Si necesita abrir la tapa para agregar una prenda después de esto, debe presionar START/Pausa (Inicio/Pausa). y esperar a que la tapa se desbloquee. Esto puede tomar varios minutos si la carga estaba exprimiéndose a alta velocidad. Puede escuchar un sonido de viento mientras la canasta reduce su velocidad. Luego agregue las prendas, cierre la tapa y presione nuevamente START/Pausa (Inicio/Pausa) para reanudar el ciclo.

NOTAS:

- La lavadora se llenará con la tapa abierta.
- Si su lavadora no tiene opción de remojo, entonces detenga la lavadora en pausa para remojar. Cuando haya terminado de remojar, presione el botón START/Pausa (Inicio/Pausa) para continuar con el lavado.

IMPORTANTE: Si se deja la tapa abierta por más de 10 minutos, el agua será drenada automáticamente.

Mantenimiento de la lavadora

MANGUERAS DE ENTRADA DE AGUA

Reemplace las mangueras de entrada después de 5 años de uso para reducir el riesgo de que fallen. Inspeccione periódicamente y cambie las mangueras si se hallan protuberancias, torceduras, cortes, desgaste o pérdidas de agua.

Cuando reemplace sus mangueras de entrada de agua, anote la fecha de reposición en la etiqueta con un marcador permanente.

NOTA: Esta lavadora no incluye mangueras de entrada. Para obtener más información, vea las “Instrucciones de instalación”.

CUIDADO DE LA LAVADORA

Recomendaciones para ayudar a que su lavadora limpie y rinda de la mejor manera

1. Siempre siga las instrucciones del fabricante del detergente sobre la cantidad que debe usar. Nunca use más de la cantidad recomendada, ya que puede acelerar la acumulación de residuos de detergente y suciedad en la lavadora, lo que puede causar un olor no deseado.
2. Use a veces lavados con agua tibia o caliente (no exclusivamente lavados con agua fría), ya que los mismos hacen un mejor trabajo al controlar el ritmo en el cual se acumulan la suciedad y el detergente.
3. Deje siempre la tapa de la lavadora abierta entre un uso y otro, para ayudar a que se termine de secar la lavadora y evitar la acumulación de residuos causantes de olores.

Limpieza de la lavadora de carga superior

Lea estas instrucciones completamente antes de comenzar el proceso de limpieza de rutina que se recomienda a continuación. El procedimiento de mantenimiento de la lavadora deberá efectuarse una vez al mes o cada 30 ciclos de lavado como mínimo, lo primero que ocurra, para controlar el ritmo en el cual puedan acumularse la suciedad y el detergente en la lavadora.

Cómo limpiar el interior de la lavadora

Para mantener la lavadora libre de olores, siga las instrucciones de uso detalladas arriba y utilice este procedimiento mensual de limpieza que recomendamos a continuación:

Ciclo recomendado para limpiar la lavadora

Consulte la sección “Guía de ciclos” para seleccionar el mejor ciclo de limpieza del interior de la lavadora. Utilice este ciclo con el limpiador para lavadora affresh® o el blanqueador líquido con cloro como se describe a continuación:

Comience el procedimiento

1. **Procedimiento del ciclo con limpiador para lavadora affresh® (se recomienda para el mejor desempeño):**
 - a. Abra la tapa de la lavadora y saque la ropa o artículos de la misma.
 - b. Coloque una pastilla del limpiador para lavadora affresh® en el fondo de la canasta de lavado.
 - c. No agregue la pastilla del limpiador para lavadora affresh® en el depósito del detergente.
 - d. No agregue detergente ni ningún otro producto químico a la lavadora cuando siga este procedimiento.

CUIDADO DE LA LAVADORA (cont.)

- e. Cierre la tapa de la lavadora.
- f. Seleccione el ciclo recomendado para la limpieza del interior de la lavadora.
- g. Presione el botón START/Pause (Inicio/ Pausa) para comenzar el ciclo.

NOTA: Para obtener los mejores resultados, no interrumpa el ciclo. Si debe interrumpir el ciclo, presione START/PAUSE/Unlock Lid (Inicio/Pausa/Desbloqueo de la tapa) una. Después de que se detenga, ponga en marcha un ciclo de RINSE/SPIN (Enjuague/exprimido) para enjuagar el limpiador de la lavadora.

2. Procedimiento con blanqueador con cloro (alternativa):

- a. Abra la tapa de la lavadora y saque la ropa o artículos de la misma.
- b. Agregue 1 taza (236 mL) de blanqueador líquido con cloro al depósito del blanqueador.

NOTA: El usar más blanqueador líquido con cloro de lo recomendado anteriormente puede ocasionar daños en la lavadora con el paso del tiempo.

- c. Cierre la tapa de la lavadora.
- d. No agregue detergente ni ningún otro producto químico a la lavadora cuando siga este procedimiento.
- e. Seleccione el ciclo recomendado para la limpieza del interior de la lavadora.
- f. Presione el botón START/Pause (Inicio/ Pausa) para comenzar el ciclo.

NOTA: Para obtener los mejores resultados, no interrumpa el ciclo. Si debe interrumpir el ciclo, presione START/PAUSE (Inicio/ Pausa) una. Después de que se detenga, ponga en marcha un ciclo de RINSE/SPIN (Enjuague/exprimido) para enjuagar el limpiador de la lavadora.

Limpieza de los depósitos

Después de usar la lavadora durante cierto tiempo, es posible que encuentre acumulación de residuos en los depósitos de la misma. Para quitar los restos de los depósitos, límpielos con un paño húmedo y seque con una toalla. No intente sacar los depósitos ni el borde para la limpieza. Los depósitos y el borde no se pueden sacar. Si su modelo tiene un cajón de depósito, sin embargo, saque el cajón y límpielo antes o después de poner en marcha el ciclo CLEAN WASHER (Limpiar la lavadora). Use un limpiador multiuso para superficies, si es necesario.

Cómo limpiar el exterior de la lavadora

Use un paño suave y húmedo o una esponja para limpiar cualquier derrame. Utilice sólo limpiadores o jabones suaves para limpiar las superficies externas de la lavadora.

IMPORTANTE: Para evitar dañar el acabado de la lavadora, no use productos abrasivos.

CUIDADO DURANTE LA FALTA DE USO Y LAS VACACIONES

Ponga a funcionar su lavadora únicamente cuando esté en casa. Si va a mudarse o no va a usar la lavadora durante cierto período, siga esos pasos:

1. Desenchufe la lavadora o desconecte el suministro de energía a la misma.
2. Cierre el suministro de agua a la lavadora para evitar inundaciones debidas a aumentos en la presión del agua.

CUIDADO PARA EL ALMACENAMIENTO DURANTE EL INVIERNO

IMPORTANTE: Para evitar daños, instale y guarde la lavadora en un lugar donde no se congele. Debido a que queda un poco de agua en las mangueras, el congelamiento de la misma podría dañar la lavadora. Si va a almacenar o mover su lavadora durante una temporada de invierno riguroso, acondiciónela para el invierno.

Para acondicionar la lavadora para el invierno:

1. Cierre ambos grifos de agua; desconecte y escurra el agua de las mangueras de llenado.
2. Vierta un 1 cuarto (1 L) de anticongelante tipo R.V. en la canasta y ponga a funcionar la lavadora en un ciclo de RINSE & SPIN (Enjuague y exprimido) durante unos 30 segundos para mezclar el anticongelante con el agua restante.
3. Desenchufe la lavadora o desconecte el suministro de energía.

TRANSPORTE DE LA LAVADORA

1. Cierre ambos grifos de agua. Desconecte y elimine el agua de las mangueras de entrada de agua.
2. Si se va a trasladar la lavadora durante una temporada de invierno riguroso, siga las instrucciones descritas en Cuidado para el almacenamiento durante el invierno antes de la mudanza.
3. Desconecte el desagüe del sistema de desagüe y drene el agua restante en una olla o cubeta. Desconecte la manguera de desagüe de la parte posterior de la lavadora.
4. Desenchufe el cable eléctrico.
5. Ponga las mangueras de entrada y la manguera de desagüe en el interior de la canasta de la lavadora.
6. Pase el cable eléctrico sobre el borde y colóquelo dentro de la canasta de la lavadora.
7. Coloque la bandeja de empaque de los materiales de envío originales nuevamente en el interior de la lavadora. Si no cuenta con bandeja de empaque, coloque frazadas o toallas pesadas en la abertura de la canasta. Cierre la tapa y coloque cinta sobre la misma hacia el frente a la lavadora. Mantenga la tapa pegada con cinta adhesiva hasta que se coloque la lavadora en su nuevo lugar.

CÓMO REINSTALAR O USAR LA LAVADORA NUEVAMENTE

Para reinstalar la lavadora después de la falta de uso, vacaciones, almacenamiento durante el invierno o mudanza:

1. Consulte las Instrucciones de instalación para ubicar, nivelar y conectar la lavadora.
2. Antes de usar la lavadora nuevamente, póngala a funcionar siguiendo el procedimiento recomendado a continuación:

Para volver a usar la lavadora:

1. Deje correr el agua por los tubos y las mangueras. Vuelva a conectar las mangueras de entrada de agua. Abra ambos grifos de agua.

⚠ ADVERTENCIA



Peligro de Choque Eléctrico

Conecte a un contacto de pared de conexión a tierra de 3 terminales.

No quite la terminal de conexión a tierra.

No use un adaptador.

No use un cable eléctrico de extensión.

No seguir estas instrucciones puede ocasionar la muerte, incendio o choque eléctrico.

2. Enchufe la lavadora o reconecte el suministro de energía.
3. Ponga a funcionar la lavadora en el ciclo de BULKY ITEMS/ SHEETS (Artículos voluminosos/Sábanas) para limpiarla y para quitar el anticongelante, de haberlo usado. Use la mitad de la cantidad recomendada por el fabricante para una carga de tamaño mediano.

Solución de problemas

Pruebe primero las soluciones sugeridas aquí o visite nuestro sitio de internet en www.whirlpool.com/product_help - En Canadá, www.whirlpool.ca, para obtener asistencia y posiblemente evitar una visita de servicio.

Si experimenta lo siguiente	Causas posibles	Solución
Vibración o desequilibrio		
Verifique lo siguiente para la instalación adecuada o vea la sección "Uso de la lavadora".	Es posible que las patas no estén haciendo contacto con el piso y no estén seguras.	Las patas frontales y posteriores deberán hacer contacto firme con el piso y la lavadora deberá estar nivelada para funcionar adecuadamente.
	Es posible que la lavadora no esté nivelada.	Revise si el piso está irregular o hundido. Si el piso no está parejo, el colocar una pieza de madera de 3/4" (19 mm) debajo de la lavadora reducirá el sonido.
		Vea "Nivelación de la lavadora" en las Instrucciones de instalación.
	La carga podría estar desequilibrada.	Cargue los artículos secos de modo uniforme en montones flojos alrededor de la placa de lavado. El agregar artículos mojados o agregar más agua a la canasta podría causar un desequilibrio en la lavadora.
		No cargue de manera apretada. Evite lavar un solo artículo.
		Use el ciclo de Bulky Items/Sheets (Artículos voluminosos/ Sábanas) para los artículos de tamaño grande no absorbentes, tales como las chaquetas o los edredones pequeños. Vea "Guía de ciclos".
Vea "Guía de ciclos" y "Uso de la lavadora" en este Manual de uso y cuidado.		
Ruidos		
Chasquidos o ruidos metálicos	Objetos atrapados en el sistema de desagüe de la lavadora.	Vacíe los bolsillos antes del lavado. Los artículos sueltos, tales como monedas, podrían caer entre la canasta y la tina o bloquear la bomba. Tal vez sea necesario solicitar servicio técnico para quitar los artículos.
		Es normal escuchar el ruido de los artículos de metal en las prendas, tales como broches a presión, hebillas o cierres de metal cuando tocan la canasta de acero inoxidable.
Gorgoteo o zumbido	La lavadora puede estar desaguándose.	Es normal escuchar que la bomba haga un sonido continuo de zumbido, con gorgoteos periódicos o repentinos, a medida que salen los últimos restos de agua durante los ciclos de Drain & Spin (Desagüe y Exprimido).
Zumbido	Puede estar detectando la carga.	Puede que escuche el zumbido de los giros de detección después de haber puesto en marcha la lavadora. Esto es normal.
Runruneo	Es posible que la canasta esté bajando su velocidad.	Puede escuchar el runruneo de la canasta bajando su velocidad. Esto es normal.
Fugas de agua		
Verifique que lo siguiente esté instalado adecuadamente:	La lavadora no está nivelada.	Es posible se salpique agua de la canasta si la lavadora no está nivelada. Verifique que la carga no esté desequilibrada ni se haya cargado apretada.
	Las mangueras de llenado no están bien sujetas.	Apriete la conexión de la manguera de llenado.
	Arandelas de la manguera de llenado	Cerciórese de que estén debidamente colocadas las cuatro arandelas planas de las mangueras de llenado.
	Conexión de la manguera de desagüe	Jale la manguera de desagüe de la carcasa de la lavadora y asegúrela correctamente al tubo vertical o tina de lavadero.
		No coloque cinta adhesiva sobre la abertura del desagüe.
	Revise la plomería de la casa para ver si hay fugas o si el fregadero o el desagüe está obstruido.	Es posible que el agua se salga de un lavadero o tubo vertical bloqueado. Revise toda la plomería de la casa y fíjese si hay fugas de agua (tinajas de lavadero, tubo de desagüe, tubos de agua y grifos).
La lavadora no se ha cargado adecuadamente.	El cargar inadecuadamente puede hacer que la canasta quede desalineada y que salpique agua fuera de la tina. Vea "Uso de su lavadora" para las instrucciones de carga.	

Solución de problemas

Pruebe primero las soluciones sugeridas aquí o visite nuestro sitio de internet en www.whirlpool.com/product_help - En Canadá, www.whirlpool.ca, para obtener asistencia y posiblemente evitar una visita de servicio.

Si experimenta lo siguiente	Causas posibles	Solución
La lavadora no funciona como se esperaba		
No hay suficiente agua en la lavadora	La carga no está completamente cubierta en agua.	<p>Este es el funcionamiento normal para una lavadora de HE (Alto rendimiento) con nivel bajo de agua. La carga no estará sumergida por completo. La lavadora detecta los tamaños de las cargas y agrega la cantidad correcta de agua para la limpieza óptima. Utilice el ciclo Bulky Items/Sheets (Artículos voluminosos/ Sábanas) o Deep Wash (Lavado profundo) para llenar la canasta con más agua. Consulte las secciones “¿Qué hay de nuevo debajo de la tapa?” y “Guía de ciclos” para seleccionar el mejor ciclo para su carga.</p> <p>IMPORTANTE: No agregue más agua a la lavadora. Agregar agua levanta las prendas de la placa de lavado, lo que provoca una limpieza menos eficaz.</p> <p>Realice un ciclo de Clean Washer (limpiar la lavadora) with affresh® para optimizar el nivel de agua y el desempeño de la lavadora afectado por suciedad acumulada en la canasta.</p>
La lavadora no funciona o no llena, la lavadora se detiene o la luz del lavado permanece encendida (lo que indica que la lavadora no pudo llenarse apropiadamente)	Verifique si hay el suministro adecuado de agua.	Deberán sujetarse ambas mangueras y tener flujo de agua a la válvula de llenado.
		Los grifos de agua fría y caliente deben estar abiertos.
		Revise que los filtros de la válvula de entrada no se hayan obstruido.
		Revise si hay torceduras en las mangueras de entrada, las cuales pueden restringir el flujo de agua.

ADVERTENCIA



Peligro de Choque Eléctrico

Conecte a un contacto de pared de conexión a tierra de 3 terminales.

No quite la terminal de conexión a tierra.

No use un adaptador.

No use un cable eléctrico de extensión.

No seguir estas instrucciones puede ocasionar la muerte, incendio o choque eléctrico.

	Verifique que el suministro eléctrico sea el adecuado.	Conecte el cable eléctrico a un contacto de pared de conexión a tierra de 3 terminales.
		No use un cable eléctrico de extensión.
		Cerciórese de que haya suministro eléctrico en el contacto.
		Reposicione el cortacircuitos si se ha disparado. Reemplace los fusibles que se hayan quemado. NOTA: Si los problemas continúan, contacte a un electricista.

Solución de problemas

Pruebe primero las soluciones sugeridas aquí o visite nuestro sitio de internet en www.whirlpool.com/product_help - En Canadá, www.whirlpool.ca, para obtener asistencia y posiblemente evitar una visita de servicio.

Si experimenta lo siguiente	Causas posibles	Solución
La lavadora no funciona como se esperaba (cont.)		
La lavadora no funciona o no llena, la lavadora se detiene o la luz del lavado permanece encendida (lo que indica que la lavadora no pudo llenarse apropiadamente) (cont.)	Funcionamiento normal de la lavadora.	La tapa deberá estar cerrada para que funcione la lavadora. La lavadora hará una pausa durante ciertas fases del ciclo. No interrumpa el ciclo.
	Puede ser que la lavadora se haya cargado de manera apretada.	Saque varios artículos, vuelva a arreglar la carga uniformemente en la canasta y agregue detergente. Cierre la tapa y presione START/Pause (Inicio/Pausa). No agregue más de 1 ó 2 artículos adicionales después de que haya comenzado el ciclo, para evitar cargar la lavadora de manera apretada o desequilibrada.
La lavadora no desagua/exprime, las cargas todavía están mojadas o la luz de exprimido permanece encendida (lo que indica que la lavadora no pudo drenar el agua en menos de 10 minutos)	Es posible que los artículos pequeños hayan quedado atrapados en la bomba o entre la canasta y la tina, lo que puede enlentecer el desagüe.	Vacíe los bolsillos y use bolsas para prendas para los artículos pequeños.
	Use un ciclo con una velocidad baja de exprimido.	Los ciclos con velocidades de exprimido más bajas quitan menos agua que los ciclos con velocidades de exprimido más altas. Use el ciclo/la velocidad de exprimido recomendado para la prenda. Para remover el agua adicional de la carga, seleccione Drain/ Spin (Desagüe/Exprimido). Tal vez deba reacomodar la carga para permitir una distribución uniforme de la carga en la canasta.
	La lavadora puede estar cargada de manera apretada o desequilibrada.	El cargar apretadamente o las cargas desequilibradas no permitirán que la lavadora exprima correctamente, dejando la carga más mojada de lo normal. Acomode la carga mojada de manera uniforme para que la carga esté equilibrada durante el exprimido. Seleccione el ciclo de Drain/Spin (Desagüe/ exprimido) para sacar el agua en exceso. Vea "Uso de la lavadora" para obtener recomendaciones sobre cómo cargar.
	Revise la plomería para ver si está instalada correctamente la manguera de desagüe. La manguera de desagüe se extiende dentro del tubo vertical más de 4,5" (114 mm).	Revise la manguera de desagüe para ver si está instalada correctamente. Use el molde de la manguera de desagüe y sujételo bien al tubo vertical o a la tina. No ponga cinta adhesiva sobre la abertura del desagüe. Baje la manguera de desagüe si el extremo está a más de 96" (2,4 m) por encima del piso. Quite lo que esté obstruyendo la manguera de desagüe.
	Se ha agregado demasiado detergente, ocasionando espuma excesiva que enlentece o detiene el desagüe y el exprimido.	Mida siempre el detergente y siga las instrucciones del mismo para su carga. Para quitar el exceso de espuma, seleccione Rinse/Spin (Enjuague/exprimido). No agregue detergente.
Partes secas en la carga después del ciclo	Los exprimidos a alta velocidad quitan mayor humedad que su lavadora anterior.	Las altas velocidades de exprimido, combinadas con el flujo de aire durante el exprimido final, pueden hacer que partes de los artículos que están cerca de la parte superior de la carga se sequen durante el exprimido final. Esto es normal.
	Puede ser que la lavadora se haya cargado de manera apretada.	Utilice el ciclo Bulky Items/Sheets (Artículos voluminosos/ Sábanas) o Deep Wash (Lavado profundo) para llenar la canasta con más agua. Consulte la sección "Guía de ciclos" para ver cuál es el mejor ciclo para su carga.
	Se agregaron más prendas a la carga después de la fase de detección/llenado.	Agregue solamente una o dos prendas después de que la lavadora haya comenzado a funcionar.

Solución de problemas

Pruebe primero las soluciones sugeridas aquí o visite nuestro sitio de internet en www.whirlpool.com/product_help - En Canadá, www.whirlpool.ca, para obtener asistencia y posiblemente evitar una visita de servicio.

Si experimenta lo siguiente	Causas posibles	Solución
La lavadora no funciona como se esperaba (cont.)		
Temperaturas incorrectas o equivocadas de lavado o enjuague	Verifique si hay el suministro adecuado de agua.	Asegúrese de que las mangueras de entrada del agua caliente y del agua fría no estén invertidas. Ambas mangueras deberán sujetarse a la lavadora y al grifo, y deberán tener flujo de agua caliente y fría a la válvula de entrada. Revise que los filtros de la válvula de entrada no estén obstruidos. Enderece las torceduras que pueda haber en las mangueras.
	Temperaturas de lavado con control de ahorro de energía.	Esta lavadora usa temperaturas de agua de lavado y enjuague más frías que su lavadora anterior. Esto incluye lavados con agua no tan tibia ni tan caliente.
La carga no está enjuagada	Verifique si hay el suministro adecuado de agua.	Asegúrese de que las mangueras de entrada del agua caliente y del agua fría no estén invertidas.
		Deberán sujetarse ambas mangueras y tener flujo de agua a la válvula de llenado.
		Deberán estar abiertos los grifos de agua fría y caliente.
		Es posible que estén obstruidos los filtros de la válvula de entrada en la lavadora.
	Enderece las torceduras que pueda haber en la manguera de entrada.	
	No se está usando detergente de Alto rendimiento (HE) o se está usando demasiado del mismo.	Es posible que la espuma ocasionada por el exceso de detergente impida que la lavadora funcione correctamente. Mida siempre el detergente y siga las instrucciones del mismo según el tamaño de la carga y el nivel de suciedad.
No se ha cargado la lavadora según lo recomendado.	No se ha cargado la lavadora según lo recomendado.	La lavadora es menos eficaz en el enjuague cuando la carga está apretada. Cambie a la opción de enjuague 2.
		Cargue las prendas de modo uniforme en montones flojos alrededor de la pared de la canasta. Cargue solamente con artículos secos.
No se ha cargado la lavadora según lo recomendado.	No se ha cargado la lavadora según lo recomendado.	Use el ciclo diseñado para las telas que se van a lavar.
		Agregue solamente 1 ó 2 artículos adicional después de que la lavadora haya comenzado.
		Utilice el ciclo Bulky Items/Sheets (Artículos voluminosos/ Sábanas) o Deep Wash (Lavado profundo) para llenar la canasta con más agua. Consulte la sección "Guía de ciclos" para ver cuál es el mejor ciclo para su carga.
Hay arena, pelo de mascotas, pelusa, etc. en la carga después del lavado	La arena, pelo de mascotas, pelusa o los restos de detergente o blanqueador excesivos pueden requerir enjuague adicional.	Agregue 2 enjuagues al ciclo seleccionado y use los ciclos Heavy Duty (Intensa) o Deep Water Wash (Lavado en agua profunda) .
La carga está enredada	No se ha cargado la lavadora según lo recomendado	Vea la sección "Uso de la lavadora".
		Seleccione un ciclo con una menor acción de lavado y velocidad de exprimido. Los artículos estarán más húmedos que los que usan un exprimido a mayor velocidad. Utilice el ciclo Bulky Items/Sheets (Artículos voluminosos/ Sábanas) o Deep Wash (Lavado profundo) para llenar la canasta con más agua. Consulte la sección "Guía de ciclos" para elegir el mejor ciclo para su carga.
		Cargue las prendas de modo uniforme en montones flojos alrededor de la pared de la canasta.
		Reduzca los enredos mezclando diferentes tipos de artículos en la carga. Use el ciclo recomendado para el tipo de prendas que se van a lavar.

Solución de problemas

Pruebe primero las soluciones sugeridas aquí o visite nuestro sitio de internet en www.whirlpool.com/product_help - En Canadá, www.whirlpool.ca, para obtener asistencia y posiblemente evitar una visita de servicio.

Si experimenta lo siguiente	Causas posibles	Solución
La lavadora no funciona como se esperaba (cont.)		
No limpia o no quita las manchas	Se ha agregado más agua a la lavadora.	La lavadora detecta el tamaño de la carga y agrega la cantidad correcta de agua. Esto es normal y es necesario para que la ropa se mueva. Es normal que la carga de lavado no esté completamente cubierta de agua. El agua que se agregue levanta y separa la carga de la placa de lavado, lo que ocasionaría una acción de limpieza menos eficaz.
	No se ha cargado la lavadora según lo recomendado.	La lavadora es menos eficaz en el enjuague cuando la carga está apretada.
		Cargue las prendas de modo uniforme en montones flojos alrededor de la pared de la canasta. Cargue solamente con artículos secos.
		Agregue solamente 1 ó 2 artículos adicional después de que la lavadora haya comenzado.
	Se agrega detergente sobre la carga.	Agregue el detergente, los productos Oxi y el blanqueador no decolorante en el fondo de la canasta antes de poner las prendas.
	No se está usando detergente de Alto rendimiento (HE) o se está usando demasiado del mismo.	Es posible que la espuma ocasionada por un detergente común impida que la lavadora funcione correctamente.
		Use solamente un detergente HE (de alto rendimiento). Cerciórese de medirlo correctamente.
		Mida siempre el detergente y siga las instrucciones del fabricante según el tamaño de la carga y el nivel de suciedad.
	No está usando el ciclo correcto para el tipo de tela.	Use una opción de ciclo con nivel de suciedad más alto y temperatura de lavado más caliente para mejorar la limpieza.
		Use Heavy Duty (Intenso común) para una limpieza intensa. Consulte la "Guía de ciclos" para elegir el mejor ciclo para su carga.
No está usando los depósitos.	Use los depósitos para evitar que el blanqueador con cloro y el suavizante de telas manchen la ropa.	
	Cargue los depósitos antes de comenzar un ciclo. Para los modelos que no tienen dispensado, consulte la sección de "Accesorios".	
	No agregue productos directamente a la carga.	
No está lavando los colores similares juntos.	Lave los colores similares juntos y quite la carga inmediatamente después de que se termine el ciclo, para evitar la transferencia de tinte.	
Funcionamiento incorrecto del depósito	El depósito está obstruido.	Use solamente blanqueador con cloro líquido en el depósito para el blanqueador. Use solamente suavizante de telas en el depósito para el suavizante.
Daños en las telas	Había objetos filosos en los bolsillos durante el ciclo de lavado.	Vacíe los bolsillos, cierre los zípers, los broches de presión y los corchetes antes del lavado para evitar enganches y rasgaduras.
	Es posible que se hayan enredado los cordones y las fajas.	Ate todos los cordones y las fajas antes de comenzar a lavar la carga.
	Los artículos pueden haberse dañado antes del lavado.	Remiende lo que esté roto y descosido antes del lavado.

Solución de problemas

Pruebe primero las soluciones sugeridas aquí o visite nuestro sitio de internet en www.whirlpool.com/product_help - En Canadá, www.whirlpool.ca, para obtener asistencia y posiblemente evitar una visita de servicio.

Si experimenta lo siguiente	Causas posibles	Solución
La lavadora no funciona como se esperaba (cont.)		
Daños en las telas (cont.)	Si la carga está apretada, las telas pueden dañarse.	Cargue las prendas de modo uniforme en montones flojos alrededor de la pared de la canasta. Cargue solamente con artículos secos.
		Use el ciclo diseñado para las telas que se van a lavar.
		Utilice el ciclo Bulky Items/Sheets o Deep Wash (Lavado profundo) para llenar la canasta con más agua. Consulte las secciones “¿Qué hay de nuevo debajo de la tapa?” y “Guía de ciclos” para seleccionar el mejor ciclo para su carga.
		Agregue solamente 1 ó 2 artículos adicional después de que la lavadora haya comenzado.
	El blanqueador líquido con cloro puede haberse agregado incorrectamente.	No vierta el blanqueador líquido con cloro directamente en la carga. Limpie los derrames del blanqueador.
		El blanqueador no diluido daña los tejidos. No use más de lo recomendado por el fabricante.
No coloque los artículos sobre el depósito del blanqueador cuando ponga o quite la ropa de la lavadora.		
Tal vez no se hayan seguido las instrucciones de las etiquetas de las prendas.	Lea y siga siempre las instrucciones de la etiqueta de cuidado proporcionadas por el fabricante de la prenda. Consulte la “Guía de ciclos” para ver cuál es el mejor ciclo para su carga.	
Olores	No se ha hecho el mantenimiento mensual según lo recomendado.	Vea “Cuidado de la lavadora” en Mantenimiento de la lavadora.
		Descargue la lavadora en cuanto termine el ciclo.
	Se está usando demasiado detergente.	Cerciórese de medirlo correctamente. Siga siempre las indicaciones del fabricante. Vea la sección “Cuidado de la lavadora”.
La luz de Lid Locked (Tapa bloqueada) está destellando	La tapa no está cerrada.	Cierre la tapa. La lavadora no se pondrá en marcha ni se llenará con la tapa abierta.
	Un ciclo se ha detenido o puesto en pausa con el botón START/Pause (Inicio/Pausa).	Puede ser que la lavadora aún esté exprimiendo. La tapa no se desbloqueará hasta que la canasta haya dejado de girar. Esto puede tomar varios minutos si se están lavando cargas grandes o telas pesadas.
No se disuelve el paquete de detergente de lavandería de una dosis única	Se está agregando el paquete de detergente de lavandería de modo incorrecto.	Cerciórese de que el paquete de detergente de lavandería se agregue a la canasta de la lavadora antes de agregar las prendas. No agregue el paquete al depósito. Siga las instrucciones del fabricante para evitar que se dañen las prendas.
La lavadora drena el agua antes de concluir el ciclo	Se dejó abierta la tapa por más de 10 minutos.	Asegúrese de cerrar la tapa antes de poner en marcha un ciclo o durante el prelavado (remojo).

GARANTÍA LIMITADA DE LOS PRODUCTOS DE LAVANDERÍA WHIRLPOOL®

ADJUNTE SU RECIBO AQUÍ. SE REQUIERE LA PRUEBA DE COMPRA PARA OBTENER SERVICIO BAJO LA GARANTÍA.

Tenga a mano la siguiente información cuando llame al Centro para la eXperiencia del cliente:

- Nombre, dirección y número de teléfono
- Número de modelo y de serie
- Una descripción clara y detallada del problema
- Prueba de compra incluido el nombre y la dirección del distribuidor o vendedor

SI NECESITA SERVICIO TÉCNICO:

1. Antes de contactarnos para obtener servicio, determine si el producto requiere reparación. Algunas consultas pueden atenderse sin servicio técnico. Tómese unos minutos para revisar la sección de Solución de problemas o Problemas y soluciones del Manual de uso y cuidado, escanee el código QR que se encuentra a la derecha para acceder a los recursos adicionales o visite https://www.whirlpool.com/product_help.
2. Todos los servicios bajo la garantía los brindan exclusivamente Prestadores autorizados de servicio de Whirlpool. Para EE.UU. y Canadá, dirija todas las solicitudes de servicio bajo la garantía a:



https://www.whirlpool.com/product_help

Centro para la eXperiencia del cliente de Whirlpool

En EE.UU., llame al 1-800-253-1301. En Canadá, llame al 1-800-807-6777.

Si usted se encuentra fuera de los cincuenta Estados Unidos y Canadá, póngase en contacto con su distribuidor autorizado de Whirlpool para determinar si corresponde otra garantía.

GARANTÍA LIMITADA DE UN AÑO

LO QUE ESTÁ CUBIERTO

LO QUE NO ESTÁ CUBIERTO

Durante un año a partir de la fecha de compra, siempre y cuando este electrodoméstico principal se instale y se le dé un uso y mantenimiento de conformidad con las instrucciones adjuntas o provistas con el producto, Whirlpool Corporation o Whirlpool Canada LP (en lo sucesivo denominado "Whirlpool"), se hará cargo del costo de las piezas especificadas de fábrica y del trabajo de reparación para corregir defectos en los materiales o en la mano de obra, existentes en el momento de la compra de este electrodoméstico principal o reemplazará, a su entera discreción, el producto. En caso de reemplazo, el electrodoméstico estará bajo garantía por el tiempo restante del periodo de garantía de la unidad original.

SU ÚNICO Y EXCLUSIVO RECURSO SEGÚN LOS TÉRMINOS DE ESTA GARANTÍA LIMITADA SERÁ EL DE REPARAR EL PRODUCTO SEGÚN SE ESTIPULA EN LA PRESENTE. El servicio deberá ser suministrado por una compañía de servicio designada por Whirlpool. Esta garantía limitada es válida solamente en Estados Unidos o en Canadá y se aplica solamente cuando el electrodoméstico principal se use en el país en el que se ha comprado. Esta garantía limitada entrará en vigor a partir de la fecha de la compra del consumidor original. Se requiere una prueba de la fecha de compra original para obtener servicio bajo esta garantía limitada.

1. Uso comercial, no residencial o familiar múltiple o uso diferente del indicado en las instrucciones del usuario, del operador o de instalación publicadas.
2. Instrucción a domicilio sobre cómo usar el producto.
3. Servicio para corregir el mantenimiento o la instalación incorrecta del producto, la instalación que no esté de acuerdo con los códigos eléctricos o de plomería o corrección de plomería o instalación eléctrica doméstica (por ejemplo, instalación eléctrica, fusibles o mangueras de entrada de agua del hogar).
4. Piezas de consumo (por ejemplo, focos de luz, baterías, filtros de agua o de aire, soluciones de preservación, etc.).
5. Defectos o daños causados por el uso de piezas o accesorios no legítimos de Whirlpool.
6. Conversión del producto de gas natural a gas L.P. o cambio del sentido de apertura de las puertas del electrodoméstico.
7. Daño causado por accidente, uso indebido, abuso, incendio, inundación, actos fortuitos o el empleo de productos no aprobados por Whirlpool.
8. Reparaciones a piezas o sistemas para corregir el daño o los defectos del producto a causa de reparaciones por servicio no autorizado, alteraciones o modificaciones en el electrodoméstico.
9. Daños estéticos, incluyendo rayaduras, abolladuras, desportilladuras u otro daño al acabado del electrodoméstico a menos que el mismo sea debido a defectos en los materiales o la mano de obra y se le informe a Whirlpool en un lapso de 30 días.
10. Decoloración, herrumbre u oxidación de las superficies producto de entornos corrosivos o cáusticos que incluyen, entre otras cosas, altas concentraciones de sal, humedad elevada o exposición a productos químicos.
11. Recogida o entrega. Este producto está destinado para ser reparado en su hogar.
12. Gastos de viaje o de transporte para prestar servicio en lugares remotos en los cuales no haya disponible un técnico de servicio autorizado por Whirlpool.
13. Remoción o reinstalación de electrodomésticos en lugares inaccesibles o dispositivos empotrados (por ejemplo, adornos, paneles decorativos, pisos, armarios, islas, mostradores, paredes, etc.) que interfieran con el servicio, la remoción o el reemplazo del producto.
14. Servicio técnico o piezas para electrodomésticos con números de serie/modelo originales removidos, alterados o no identificados con facilidad.

El costo de la reparación o del reemplazo bajo estas circunstancias excluidas correrá por cuenta del cliente.

EXCLUSIÓN DE GARANTÍAS IMPLÍCITAS

LAS GARANTÍAS IMPLÍCITAS, INCLUYENDO CUALQUIER GARANTÍA IMPLÍCITA DE COMERCIABILIDAD O GARANTÍA IMPLÍCITA DE CAPACIDAD PARA UN PROPÓSITO PARTICULAR, SERÁN LIMITADAS A UN AÑO O AL PERÍODO MÁS CORTO PERMITIDO POR LEY. Algunos estados y provincias no permiten la limitación de la duración de garantías implícitas de comercialización o aptitud, de modo que la limitación arriba indicada quizás no le corresponda. Esta garantía le otorga derechos legales específicos, y es posible que usted tenga también otros derechos que varían de un estado a otro o de una provincia a otra.

EXCLUSIÓN DE DECLARACIONES FUERA DE LA GARANTÍA

Whirlpool no hace declaraciones acerca de la calidad, durabilidad o necesidad de servicio técnico o reparación de este electrodoméstico principal aparte de las declaraciones incluidas en esta Garantía. Si usted desea una garantía con una duración más prolongada o más completa que la garantía limitada que se incluye con este electrodoméstico principal, deberá dirigirse a Whirlpool o a su distribuidor acerca de la compra de una garantía extendida.

LIMITACIÓN DE RECURSOS; EXCLUSIÓN DE DAÑOS INCIDENTALES Y CONSECUENTES

SU ÚNICO Y EXCLUSIVO RECURSO SEGÚN LOS TÉRMINOS DE ESTA GARANTÍA LIMITADA SERÁ EL DE REPARAR EL PRODUCTO SEGÚN SE ESTIPULA EN LA PRESENTE. WHIRLPOOL NO SE RESPONSABILIZARÁ POR DAÑOS INCIDENTALES O CONSECUENTES. Algunos estados y provincias no permiten la exclusión o limitación de daños incidentales o consecuentes, de modo que estas limitaciones y exclusiones quizás no le correspondan. Esta garantía le otorga derechos legales específicos, y es posible que usted tenga también otros derechos que varían de un estado a otro o de una provincia a otra.

11/14

Ayuda o servicio técnico

Antes de llamar para solicitar ayuda o servicio técnico, sírvase consultar “Solución de problemas” o visite www.whirlpool.com/help. Esto le podría ahorrar el costo de una visita de servicio técnico.

Si considera que aún necesita ayuda, siga las instrucciones que aparecen a continuación.

Cuando llame, tenga a mano la fecha de compra y el número completo del modelo y de la serie de su electrodoméstico. Esta información nos ayudará a atender mejor a su pedido.

Si necesita piezas de repuesto o para pedir accesorios

Recomendamos que use solamente piezas especificadas de fábrica FSP®. Estas piezas encajarán bien y funcionarán bien ya que están fabricadas con la misma precisión empleada en la fabricación de cada electrodoméstico nuevo de WHIRLPOOL®.

Para conseguir piezas de repuesto FSP®, para obtener asistencia en su localidad o para accesorios:

Whirlpool Corporation Customer eXperience Center

1-800-253-1301 www.whirlpool.com

1-800-442-9991 (Accesorios)

www.whirlpool.com/accessories

Whirlpool Canada LP

Customer eXperience Centre

1-800-807-6777

www.whirlpool.ca

O bien llame al centro de servicio designado más cercano a su localidad o vea el directorio telefónico de las Páginas amarillas.

Nuestros consultores ofrecen ayuda para

En los EE.UU.

- Características y especificaciones de nuestra línea completa de electrodomésticos.
- Información sobre la instalación.
- Asistencia especializada para el consumidor (habla hispana, problemas de audición, visión limitada, etc.).

En los EE.UU. y Canadá

- Procedimientos de uso y mantenimiento.
- Venta de accesorios y partes para reparación.
- Recomendaciones con distribuidores locales, distribuidores de partes para reparación y compañías que otorgan servicio. Los técnicos de servicio designados por Whirlpool® están capacitados para cumplir con la garantía de producto y ofrecer servicio una vez que la garantía termine, en cualquier lugar de los Estados Unidos y Canadá.

Usted puede escribir con cualquier pregunta o preocupación a:

Whirlpool Corporation
Customer eXperience Center
553 Benson Road
Benton Harbor, MI 49022-2692

Customer eXperience Centre
Whirlpool Canada LP
Unit 200-6750 Century Ave
Mississauga, Ontario L5N 0B7

Por favor incluya en su correspondencia un número de teléfono en el que se le pueda localizar durante el día.